



floor - standing

design Lievore Altherr

Cod. 5076 | Pub. 01.2021

dimensioni | dimensions | dimension | размеры

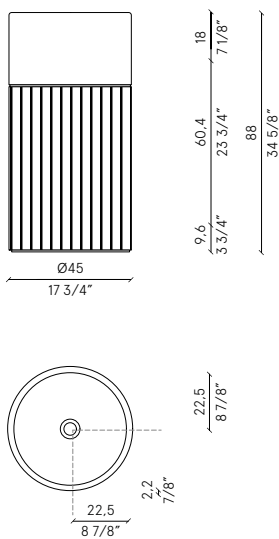

profondità vasca | basin depth | profondeur vasque | глубина раковины  
13 cm | 5 1/8"

descrizione | description | description | описание

piletta in finitura a scarico continuo  
finished drain with continuous waste  
bonde en finition à drainage continu  
сток с отделкой для непрерывного слива

peso netto | net weight | pods net | нетто

320 kg

disposizione | layout | disposition | расположение

scarico a terra | floor drain | évacuation au sol | со сливом на полу



combinazioni | combinations | combinaisons | комбинации

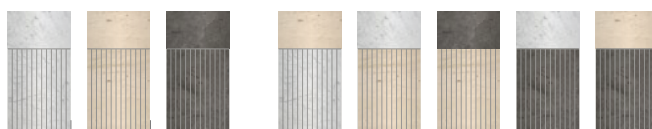

lavabo liscio, parte inferiore con fresatura irregolare  
smooth washbasin, irregular milled lower strip  
vasque polie, bande inférieure avec fraisée irrégulière  
полированная раковина, фрезеровкой нижней частью

finiture | finishes | finitions | отделки

marmo opaco | matt marble | marbre mat | матовый мрамор





floor - standing

design Lievore Altherr

Cod. 5076 | Pub. 01.2021

dimensioni | dimensions | dimension | размеры

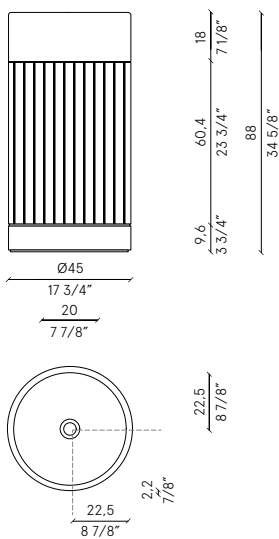

profondità vasca | basin depth | profondeur vasque | глубина раковины  
13 cm | 5 1/8"

descrizione | description | description | описание

piletta in finitura a scarico continuo  
finished drain with continuous waste  
bonde en finition à drainage continu  
сток с отделкой для непрерывного слива

peso netto | net weight | pods net | нетто

320 kg

disposizione | layout | disposition | расположение

scarico a terra | floor drain | évacuation au sol | со сливом на полу



combinazioni | combinations | combinaisons | комбинации

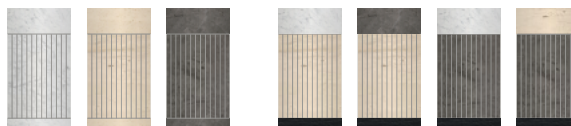

lavabo liscio, parte inferiore con fresatura irregolare  
smooth washbasin, irregular milled lower strip  
vasque polie, bande inférieure avec fraisée irrégulière  
полированная раковина, фрезеровкой нижней частью

finiture | finishes | finitions | отделки

marmo opaco | matt marble | marbre mat | матовый мрамор



pietra a spacco | split stone | pierre fendue | камень с отделкой рваные/  
расколотая камень

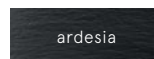

schema scarichi | drains layout | schéma des raccordements | схема сливов  
 con scarico a parete | with wall drain | avec évacuation au mur | со сливом на стене

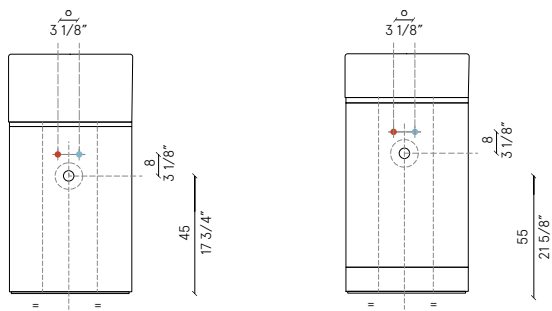

con scarico a pavimento | with floor drain | avec évacuation | au sol | со сливом на полу

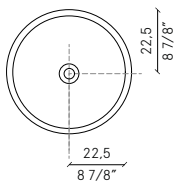

scarichi | drains | raccordements | сливов

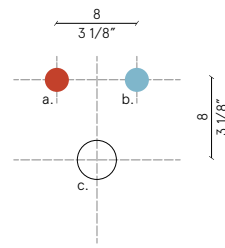

a. acqua calda | hot water | eau chaude | горячая вода  
 b. acqua fredda cold water eau froide холодная вода  
 c. scarico | drain | raccordement | слив

---

cura e manutenzione | care and maintenance | soin et entretien | уход и обслуживание

ceramica opaca | matt ceramic | céramique mate | матовая керамика

Pulire con acqua tiepida e detersivi non abrasivi. In presenza di calcare utilizzare anticalcare diluito in acqua. Non colpire il lavabo con materiali duri e spigolosi per evitare la formazione di microscheggiature.

Clean with warm water and non-abrasive detergents. In the presence of limestone, use anti-scale diluted in water. Do not hit the washbasin with hard and sharp materials to avoid the formation of micro-chipping.

Nettoyez avec de l'eau tiède et des détergents non abrasifs. En présence de calcaire, utilisez un détartrant dilué dans de l'eau. Ne frappez pas la vasque avec des matériaux durs et tranchants pour éviter la formation de micro-éclats.

Мыть теплой водой и не абразивными моющими средствами. При наличии известкового налета можно использовать разведенное в воде средство от известковых отложений. Нельзя ударять раковину твердыми остроугольными материалами во избежание образования микротрещин.

marmo opaco | matt marble | marbre mat | матовый мрамор

Per la pulizia quotidiana fare uso di normali detergenti di tipo neutro a basso contenuto alcalino. Si sconsiglia l'uso di prodotti aggressivi quali anticalcare, acidi, abrasivi, sgrassantiforti, alcool. Non usare spugne abrasive.

For daily cleaning use normal neutral detergents with a lowalkaline content. The use of aggressive products such as anti-scale, acids, abrasives, strong degreasers, alcohol is not recommended. Do not use abrasive sponges.

Pour le nettoyage quotidien, utilisez des détergents neutres courants et faiblement alcalins. L'utilisation de produits agressifs tels que détartrants, acides, abrasifs, dégraissants puissants, alcool n'est pas recommandée. N'utilisez pas d'éponges abrasives.

Эту операцию следует выполнять периодически. Для ежедневной очистки следует использовать обычные нейтральные моющие средства с низким содержанием щелочи. Не рекомендуется использовать такие агрессивные средства, как средства от известковых отложений, кислоты, абразивные средства, сильные обезжиривающие средства, спирт. Нельзя пользоваться абразивными губками.

essenze | veneers | essences | шпоны

Per la pulizia dei mobili utilizzare esclusivamente prodotti per il legno su panni morbidi. Non usare spugne abrasive.

For furniture cleaning, use only products for wood on soft cloths. Do not use abrasive sponges.

Pour le nettoyage des meubles, n'utilisez que des produits pour le bois sur des chiffons doux. N'utilisez pas d'éponges abrasives.

Для очистки мебели необходимо пользоваться только средствами для дерева и мягкой ветошью. Нельзя пользоваться абразивными губками.

avvertenze materiali | material warnings | avertissements matériels | предупреждения касательно материалов

ceramica opaca | matt ceramic | céramique mate | матовая керамика

Pulire con acqua tiepida e detersivi non abrasivi. In presenza di calcare utilizzare anticalcare diluito in acqua. Non colpire il lavabo con materiali duri e spigolosi per evitare la formazione di microscheggiature.

Clean with warm water and non-abrasive detergents. In the presence of limestone, use anti-scale diluted in water. Do not hit the washbasin with hard and sharp materials to avoid the formation of micro-chipping.

Nettoyez avec de l'eau tiède et des détergents non abrasifs. En présence de calcaire, utilisez un détartrant dilué dans de l'eau. Ne frappez pas la vasque avec des matériaux durs et tranchants pour éviter la formation de micro-éclats.

Мыть теплой водой и не абразивными моющими средствами. При наличии известкового налета можно использовать разведенное в воде средство от известковых отложений. Нельзя ударять раковину твердыми остроугольными материалами во избежание образования микротрещин.

essenze | veneers | essences | шпоны

I pannelli in essenza sono realizzati con multistrato di Betulla a incollaggio fenolico con impiallacciatura in essenza di legno di 6 decimi conformi alle direttive TSCA Title VI dell'EPA. I pannelli sono verniciati conformi alle direttive TSCA Title VI dell'EPA. I pannelli sono finitura acrilica a poro aperto. Le finiture legno, ottenute su impiallacciate rovere, possono presentare differenze di colore, sfumature e/o piccole imperfezioni. Fattori ambientali diversi, l'effetto della luce e l'invecchiamento possono determinare nel tempo variazioni di tonalità e colore. In caso di completamenti o sostituzioni parziali si potranno, quindi, avere differenze di accostamento. Le suddette caratteristiche di pregio e naturalità del materiale non possono, quindi, diventare motivo di reclamo o contestazione di alcun genere.

Wood panels are made of phenolic-glued Birch plywood with 6-tenths wood veneer compliant with the EPA TSCA Title VI Directives. The panels are painted in compliance with the EPA TSCA Title VI Directives. The panels are open-pore acrylic finish. Wood finishes, obtained on oak veneers, may show colour differences, nuances and/or small imperfections. Different environmental factors, the light and ageing effect can change the shade and colour over time. In case of completions or partial replacements, differences in approach may, therefore, occur. The aforementioned characteristics of value and naturalness of the material cannot, therefore, become reason for complaint or dispute of any kind.

Les panneaux de bois sont fabriqués à partir de contreplaqué de bouleau collé au phénol avec un placage de bois de 6 dixièmes conforme aux directives EPA TSCA Titre VI. Les panneaux sont peints conformément aux directives TSCA Titre VI de la EPA. Les panneaux sont en finition acrylique à pores ouverts. Les finitions en bois, obtenues sur des placages de chêne, peuvent afficher des différences de couleur, des nuances et/ou de petites imperfections. Plusieurs facteurs environnementaux, l'effet de la lumière et le vieillissement peuvent déterminer les variations de teinte et de couleur au fil des ans. En cas d'achèvement ou remplacement partiel, des différences d'assortiment peuvent donc se produire. Les caractéristiques susmentionnées de valeur et caractère naturel du matériau ne peuvent donc constituer un motif de plainte ou de contestation de quelque nature que ce soit.

Панели из древесины представляют собой многослойные панели из березовой древесины с фенольным склеиванием со шпоном толщиной 0,6 мм в соответствии с директивами TSCA, глава VI Агентства по охране окружающей среды. Панели окрашены в соответствии с требованиями директив TSCA, глава VI Агентства по охране окружающей среды. Панели имеет акриловое покрытие с открытыми порами. Отделка из дубового шпона может иметь некоторые отличия по цвету, оттенкам и/или некоторые мелкие отклонения. Различные условия окружающей среды, эффект света и старение могут привести со временем к изменениям тона и цвета. В случае установки дополнений или частичной замены возможные некоторые различия. Вышеупомянутые характеристики, придающие ценность материалу, и его натуральное происхождение не могут стать причиной рекламации или каких-либо претензий.

marmo opaco | matt marble | marbre mat | матовый мрамор  
pietra a spacco | split stone | pierre fendue | камень с отделкой рваные/  
расколотая камень

I mobili, top, lavabi e vasche in pietra sono realizzati tramite lavorazioni artigianali. Le pietre naturali e/o i marmi presentano un aspetto sempre diverso per infinite varietà di colori e venature. Tale variabilità non può, quindi, essere oggetto di contestazioni.

Furniture, tops, washbasins and bathtubs made of stone are created by craftsmanship. Natural stones and/or marbles show an ever-changing appearance for an infinite variety of colours and veins. Therefore, this variability cannot be subject of disputes.

Les meubles, plans, vasques et baignoires en pierre sont fabriqués artisanalement. Les pierres naturelles et/ou les marbres affichent un aspect en constante évolution pour une variété infinie de couleurs et de veinages. Cette variabilité ne peut donc faire l'objet de litiges.

Мебель, столешницы, раковины и ванны из камня изготовлены ремесленным способом. Изделия из натурального камня и/или мрамора всегда отличаются друг от друга по внешнему виду из-за многочисленных вариантов цвета и прожилок. Такие различия не могут быть причиной рекламации.